

# Jet Towel

## Handtrockner

MODELL

<b>JT-SB216JSH-W-E</b>	<b>Heizungsmodell</b>
<b>JT-SB216JSH-H-E</b>	
<b>JT-SB216JSH-S-E</b>	
<b>JT-SB216KSN-W-E</b>	<b>Heizungsloses Modell</b>



**Modellnamen-Displayposition**  
Die Verwendung des Geräts unterscheidet sich je nach dem Modell. Daher sollten Sie sicherstellen, dass Sie den Modellnamen Ihres Gerätes überprüfen.



Gerätefarbe | -W(Weiß), -H(Dunkelgrau), -S(Silber)

## INSTRUCTION MANUAL (BEDIENUNGSANLEITUNG)

## Für Benutzer

- Lesen Sie diese Anleitung vor Gebrauch gründlich, um sicherzustellen, dass das Gerät sicher und korrekt verwendet wird.  
Nach dem Lesen der Bedienungsanleitung, bewahren Sie diese an einem leicht zugänglichen Ort für späteres Nachschlagen auf.
- Achten Sie darauf, das "Kaufdatum" und den "Händlername" auf dem Garantieschein zu überprüfen und bewahren Sie diesen an einem sicheren Ort auf.

**Sie sollten nicht versuchen, das Gerät selbst zu installieren. (Die Sicherheit und Funktionalität des Gerätes kann nicht garantiert werden.)**

Dieses Produkt ist zum Handtrocknen gedacht und wird nicht durch irgendwelche Garantien gedeckt, falls es zu irgendeinem anderen Zweck verwendet wird. Es hat keine sterilisierenden oder desinfizierenden Funktionen.

### VERZEICHNIS

Sicherheitshinweise .....	2
■ Bezeichnungen der Teile .....	3
Verwendung des Gerätes .....	4
■ Anschalten der Stromversorgung .....	4
■ Nach dem Händewaschen .....	4
■ Bei Nichtverwendung über einen längeren Zeitraum .....	4
Wartung .....	5
1.Schalten des Netzschalters auf OFF (AUS) vor der Reinigung .....	5
2.Reinigung des Geräteäußeren und des Handtrocknungsbereichs .....	5
3.Reinigung des Luftfilters .....	6
4.Entleeren und Reinigen des Abwassertanks .....	6
5.Reinigung des Abflussrohres .....	7
Falls Sie denken, dass etwas falsch gelaufen ist .....	8
Spezifikationen .....	9
■ Trocknungszeiten für verschiedene Modi (ungefähr) und Verwendungsweisen.....	9

# ( Sicherheitshinweise )



## Warnung

Das Folgende könnte zum Tod oder zu schweren Verletzungen führen, falls die Handhabung unsachgemäß erfolgt.

 Verboten	<ul style="list-style-type: none"> <li>Öffnen Sie nicht die Frontplatte. Andernfalls kann es zu einem Stromschlag kommen.</li> <li>Verwenden Sie es nicht an Orten, wo Schäden durch Salz auftreten könnten, oder wo aggressive, neutrale oder reduktive Gase vorhanden sind. Das Vorstehende könnte zu Bränden, elektrischen Schlägen oder Fehlfunktionen führen.</li> </ul>	 Bauen Sie es nicht auseinander	<ul style="list-style-type: none"> <li>Modifizieren oder zerlegen Sie dieses Gerät nicht selbst. Dies könnte nämlich zu Bränden, elektrischen Schlägen oder Verletzungen führen.</li> <li>Beim Wechsel des Installationsortes fragen Sie Ihren Händler oder Installateur. Es besteht Verletzungsgefahr.</li> </ul>
 Verwenden Sie es nicht im Badezimmer/Duschraum	<ul style="list-style-type: none"> <li>Verwenden Sie es nicht im Duschschraum oder an anderen Orten mit hoher Luftfeuchtigkeit und auch nicht dort, wo sich Kondensation auf dem Gerät bilden kann. Dies könnte zu Bränden, elektrischen Schlägen oder Fehlfunktionen führen.</li> </ul>	 Befolgen Sie die Anweisungen	<ul style="list-style-type: none"> <li>Verwenden Sie einphasigen Strom mit 220-240 V. Die Verwendung einer falsche Stromversorgung kann zu Bränden, Stromschlägen oder Fehlfunktionen führen.</li> <li>Verwenden Sie exklusive Verdrahtung. Verwendung dieses Gerätes mit anderen Geräten zusammen auf einer Erweiterungssteckdose kann zu abnormaler Wärme führen, die Brände verursachen können.</li> </ul>
 Lassen Sie das Gerät nicht nass werden	<ul style="list-style-type: none"> <li>Verhindern Sie, dass Wasser auf das Gerät kommt. Dies könnte zu Bränden, elektrischen Schlägen oder Fehlfunktionen führen.</li> </ul>	 Befolgen Sie die Anweisungen	<ul style="list-style-type: none"> <li>Schalten Sie den Netzschalter bei Wartungsarbeiten stets aus. Andernfalls kann es zu einem Stromschlag kommen.</li> </ul>



## Vorsichtshinweis

Das Folgende kann zu Verletzungen oder Sachschäden führen, wenn das Gerät nicht sachgemäß gehandhabt wird.

 Verboten	<ul style="list-style-type: none"> <li>Dieses Gerät ist nicht für die Verwendung durch Kinder oder gebrechliche Personen gedacht, wenn diese nicht ausreichend durch eine verantwortliche Person beaufsichtigt werden, um sicherzustellen, dass sie das Gerät sicher verwenden können.</li> <li>Junge Kinder sollten beaufsichtigt werden, um sicherzustellen, dass sie nicht mit dem Gerät spielen</li> <li>Verwenden Sie es nicht zum Trocknen von etwas anderem als der Hände. Unsachgemäße Verwendung kann eventuell zu einem Unfall führen.</li> </ul>	 Befolgen Sie die Anweisungen	<ul style="list-style-type: none"> <li>Verwenden Sie das Gerät immer nur mit angebrachtem Abwassertank, Luftfilter und seitlichen Abdeckungen. Jedes Eindringen von Wasser in das Gerät könnte zu Kurzschlüssen, elektrischen Schlägen oder Beschädigungen führen.</li> <li>Wenn das Gerät nicht mehr funktioniert oder wenn eine Fehlfunktion auftritt, schalten Sie den Netzschalter und den Fehlerstrom-Schutzschalter aus, bevor Sie Ihren Händler für eine Inspektion und Reparatur kontaktieren. Nichtbeachtung des einer des Vorstehenden kann eventuell zu elektrischen Schlägen oder Kurzschlüssen oder Bränden durch Kurzschlüsse führen.</li> </ul>
 Befolgen Sie die Anweisungen	<ul style="list-style-type: none"> <li>Tragen Sie beim Reinigen des Gerätes Gummihandschuhe. Andernfalls kann es zu Verletzungen kommen.</li> </ul>	 Befolgen Sie die Anweisungen	

**Hinweis** • Verwenden Sie nicht die folgenden Örtlichkeiten.

- Draußen
- Örtlichkeiten, an denen die Temperaturen niedriger als 0°C sein könnten
- Örtlichkeiten, an denen es eine Menge Staub gibt
- Örtlichkeiten, an denen die Temperaturen höher als 40°C sein könnten
- Örtlichkeiten, an denen es viel Kondensation gibt
- Orte, wo Schäden durch Salz vorkommen könnten
- Fahrzeuge (einschließlich Schiffe und Flugzeuge)
- Örtlichkeiten, wo das Gerät direktem oder starkem Sonnenlicht ausgesetzt ist (Dies könnte eine Fehlfunktion des Sensors verursachen)
- In der Nähe von Lebensmitteln oder Geschirr
- Örtlichkeiten, wo das Gerät in direkten Kontakt mit Wasser kommen könnte
- Küchen (Wo die Gefahr von Spritzwasser besteht)
- Orte, an denen ätzende, neutrale, oder reduktive Gase vorhanden sind (Dadurch könnte sich die Lebensdauer des Gerätes verkürzen und/oder zu Fehlfunktionen führen.)
- Zimmer, die ein Sterilisationsbecken haben, Schwimmbäder, Bäder
- Verwenden Sie es nicht mit Chemikalien an den Händen. (Dies kann zur Beschädigung der Oberfläche des Gerätes oder Verfärbungen oder Rissen führen.)
- Achten Sie darauf, Reinigungsmittel oder Chemikalien auf dem Gerät vollständig abzuwischen. (Andernfalls kann es zur Beschädigung der Oberfläche des Gerätes oder Verfärbungen oder Rissen führen.)
- Verwenden Sie nur die angegebenen Reinigungsmittel. (Weitere Informationen über Reinigungsmittel finden Sie im Abschnitt "Wartung".)
- Wenn Wasser in das Gerät gesaugt wird, kann dies zu Schäden an der Mechanik führen oder Feuchtigkeit kann in das Dämmmaterial absorbiert werden, so dass sich Bakterien vermehren können. Verhindern Sie daher, dass Wasser in Kontakt mit dem Luftfilter oder Luftkanal kommt.

## ■ Bezeichnungen der Teile

※ Die schattierten Bereiche in der Zeichnung zeigen antibakterielles Material.

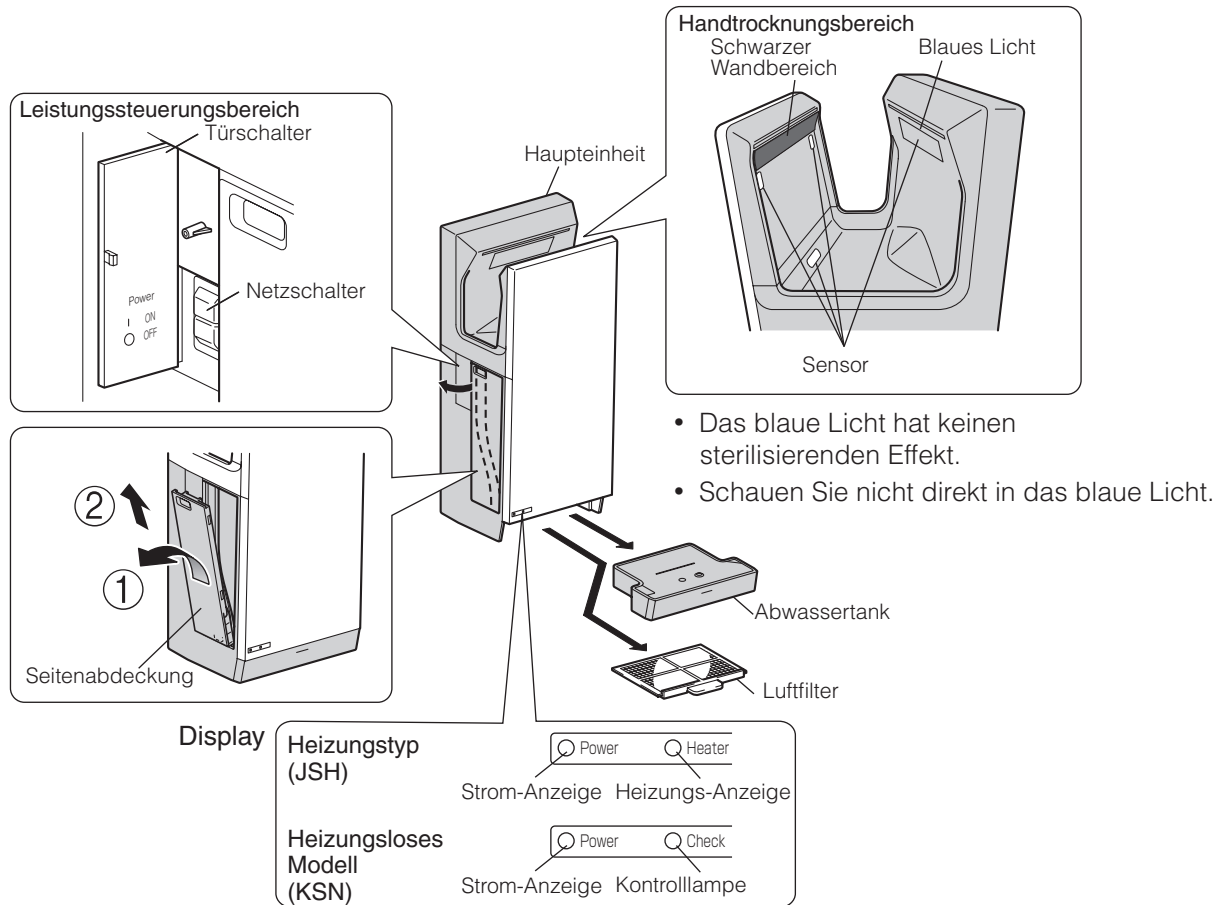

# Verwendung des Gerätes

## ■ Anschalten der Stromversorgung

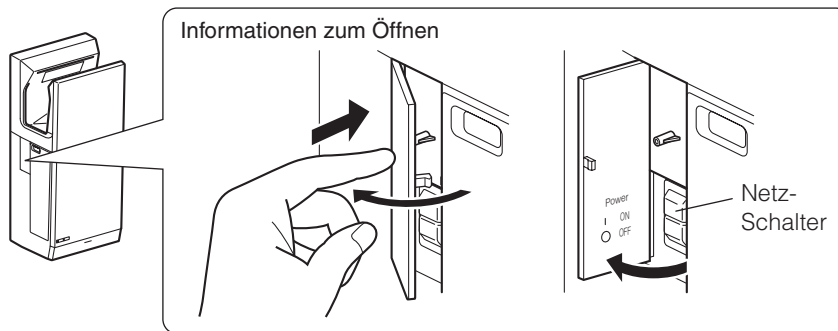

### HINWEIS

- Schalten Sie das Gerät nicht ein, während sich Ihre Hände oder andere Objekte im Inneren des Handtrocknungsbereichs befinden.

## ■ Nach dem Händewaschen

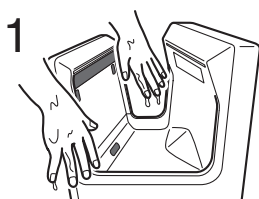

1 Nasse Hände

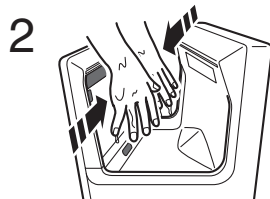

2 Einführen der Hände von der Seite

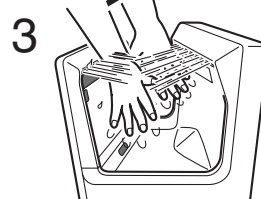

3 Hände nach oben bringen

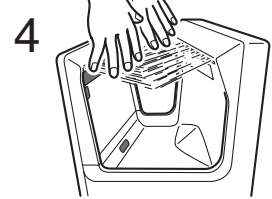

4

※ Wiederholen Sie dies 2-3-mal

### Automatische Stopp-Funktion Alle Modelle

Die Strom-Anzeige blinkt und der Trockner wird automatisch gestoppt, wenn das Gerät ununterbrochen für mehr als 30 Sekunden verwendet wird. Um den Handtrockner weiterhin verwenden zu können, entfernen Sie Ihre Hände und dann stecken Sie diese wieder hinein.

### Einfache Heizung Nur für das Modell JT-SB216JSH (gilt nicht für JT-SB216KSN)

Mildert das Gefühl der kalten Luft.

Wenn die Raumtemperatur über 30°C liegt, funktioniert die Heizung nicht mehr, um zu verhindern, dass die Temperatur allzu hoch steigt.

### HINWEIS

- Wenn die Raumtemperatur weniger als 18°C beträgt, kann sich die Luft eventuell kalt anfühlen.

## ■ Bei Nichtverwendung über einen längeren Zeitraum

Schalten Sie den Netzschalter auf "OFF" (AUS).

# Wartung

## ! Warnung

- Schalten Sie den Netzschalter bei Wartungsarbeiten stets aus. Andernfalls kann es zu einem Stromschlag kommen.
- Verhindern Sie, dass Wasser auf das Gerät kommt. Dies könnte zu Bränden, elektrischen Schlägen oder Fehlfunktionen führen.

## ! Vorsichtshinweis

- Tragen Sie beim Reinigen des Gerätes Gummihandschuhe. Andernfalls kann es zu Verletzungen kommen.

### Vorsichtshinweise

- Verwenden Sie nur Reinigungsprodukte, die als "Sicher für die Benutzung mit Kunststoffen" gekennzeichnet sind.
  - Benutzen Sie keine der folgenden Reinigungsmaterialien (Diese können eventuell zur Beschädigung der Oberfläche des Gerätes oder Verfärbungen oder Rissen führen.)
    - Lösungsmittel wie Verdünner oder Waschbenzin
    - Säurehaltige, basische oder chlorhaltige Reinigungsmittel
    - Schimmel und Moder-Entferner
    - zitronensäurebasierte oder andere pflanzliche Reinigungsmittel
    - Nylon-Scheuerschwämme oder Scheuermittel
    - Antiseptika
  - Reinigen Sie nicht die Frontabdeckung eines silbernen Gerätes mit Alkohol. (Dies kann zur Beschädigung der Oberfläche des Gerätes oder Verfärbungen oder Rissen führen.)
    - ※ "Alkohol" bezeichnet ein Desinfektionsmittel mit einem Ethanol-Anteil von 83% oder weniger.
    - ※ Achten Sie darauf, jeglichen Alkohol, der sich im Abwasser-Tank gesammelt hat, zu entsorgen.
    - ※ Sprühen Sie niemals Alkohol direkt auf das Gerät.
- Schäden am Gerät (z. B. Rost) sind nicht durch die Garantie abgedeckt, wenn die oben genannten Vorsichtsmaßnahmen nicht beachtet werden.

### HINWEIS

- Wenn Sie das Gerät reinigen, verwenden Sie ein neutrales Reinigungsmittel. (pH: 6-8)
- Das Äußere des Gerätes kann mit Alkohol abgewischt werden. (Ausgenommen Frontabdeckung von silberfarbenen Modellen)
- Nach der Reinigung mit einem neutralen Reinigungsmittel oder Alkohol, achten Sie darauf, alle restlichen Spuren des Reinigungsmittels oder Alkohols abzuwischen.
- Achten Sie darauf, jeglichen Alkohol, der sich im Abwasser-Tank gesammelt hat, zu entsorgen.
  - ※ Sprühen Sie niemals Alkohol direkt auf das Gerät.
- Bei Verwendung eines chemikaliengetränkten Stoffstückes, sollten Sie die Anweisungen genau befolgen.

## 1 Schalten des Netzschalters auf OFF (AUS) vor der Reinigung

## Einstellen der Luftgeschwindigkeit und Heizung

– siehe Installationsanleitung Seite 10

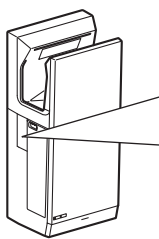

1. Öffnen

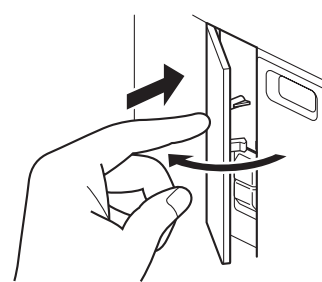

2. Schalten Sie den Netzschalter auf "OFF" (AUS)

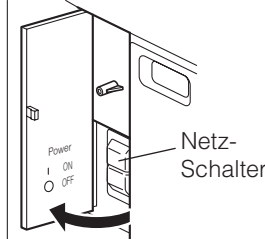

### HINWEIS

- Schalten Sie das Gerät nicht ein, während sich Ihre Hände oder andere Objekte im Inneren des Handtrocknungsbereichs befinden.

## 2 Reinigung des Gerätes und des Handtrocknungsbereichs

Wenn es besonders schmutzig ist

Wischen Sie es mit einem gut ausgewringenen feuchten Tuch ab

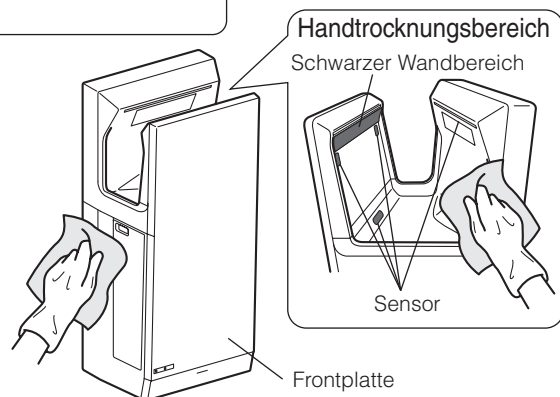

### HINWEIS

- Nach der Reinigung mit einem neutralen Reinigungsmittel oder Alkohol, achten Sie darauf, alle restlichen Spuren des Reinigungsmittels oder Alkohols abzuwischen.
- Reinigen Sie den Sensorbereich etwa einmal pro Woche.

**3**

### Reinigung des Luftfilters

Etwa einmal pro Woche

Entfernen Sie den Abwasser-Tank und den Luftfilter

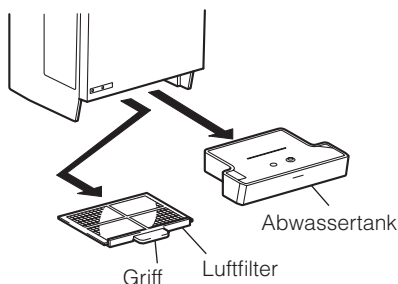

Klopfen Sie vorsichtig mit der Hand darauf

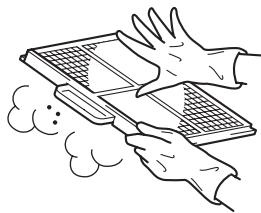

oder

Verwenden Sie einen Staubsauger, um Staub zu entfernen

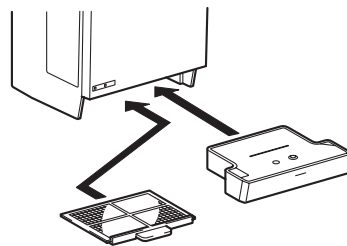

Installieren Sie den Abwasser-Tank und den Luftfilter wieder

**HINWEIS**

- Wenn der Luftfilter stark verschmutzt ist, reinigen Sie ihn mit warmem oder kaltem Wasser.
- Nach dem Waschen des Luftfilters, trocknen Sie ihn gründlich.

**Vorsichtshinweise**

- Trocknen Sie niemals den Luftfilter unter Verwendung einer Wärmequelle wie Flammen oder einen Trockner. Dies könnte den Filter beschädigen oder zu Bränden führen.
- Stellen Sie sicher, dass der Luftfilter richtig eingesetzt ist. Schmutz und Staub können in das Gerät gelangen und seine Lebensdauer verkürzen, wenn der Luftfilter nicht richtig eingesetzt ist.

**4**

### Entleeren und Reinigen des Abwassertanks

Bevor es sich füllt (mindestens einmal pro Woche)

Entfernen Sie den Abwasser-Tank

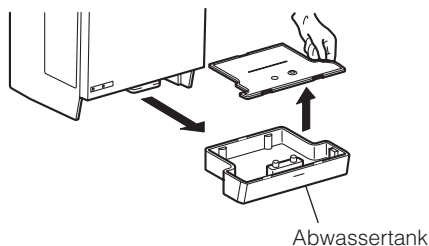

Leeren Sie das Wasser aus und waschen Sie den Deckel und den Abwasser-Tank

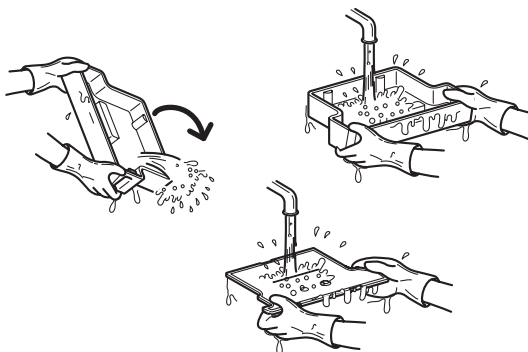

Bringen Sie den Deckel an

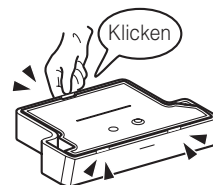

Installieren Sie den Abwasser-Tank wieder

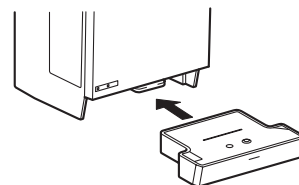
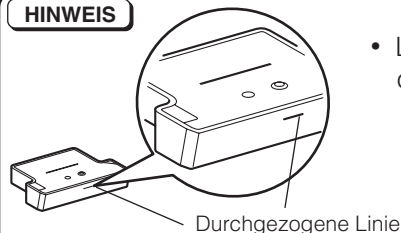
**HINWEIS**

- Leeren Sie das Abwasser mindestens einmal pro Woche aus bevor das Abwasser die durchgezogene Linie übersteigt.

**Vorsichtshinweise**

- Leeren Sie den Abwasser-Tank regelmäßig. Wenn der Abwasser-Tank nicht geleert wird, wird er anfangen zu riechen, und das Wasser läuft eventuell auf den Boden und verschmutzt den Boden.
- Stellen Sie sicher, dass der Abwassertank korrekt eingesetzt ist.

**5**

## Reinigung des Abflussrohres

Mindestens einmal pro Woche

Haken Sie Ihre Finger in den Griff an der seitlichen Abdeckung und ziehen Sie diese diagonal nach oben

Wischen Sie die Innenseite der seitlichen Abdeckung und des Abflussrohres mit einem gut ausgewrungenen feuchten Tuch ab

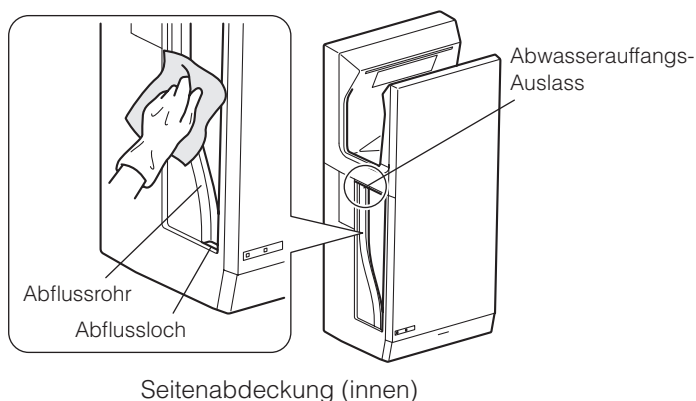
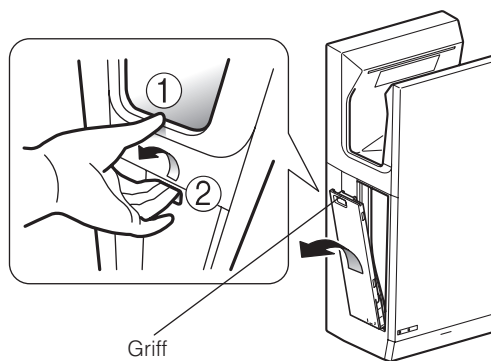
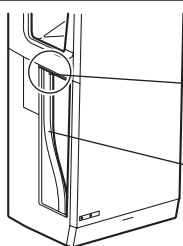
**HINWEIS**

Abwasserauffang-Auslass  
Abflussrohr

- Wischen Sie mit einem weichen Tuch den Schmutz aus dem Abfluss.
- Gießen Sie kein Wasser direkt auf das Abflussrohr.

Nach dem Reinigen, bringen Sie die Seitenabdeckung an.

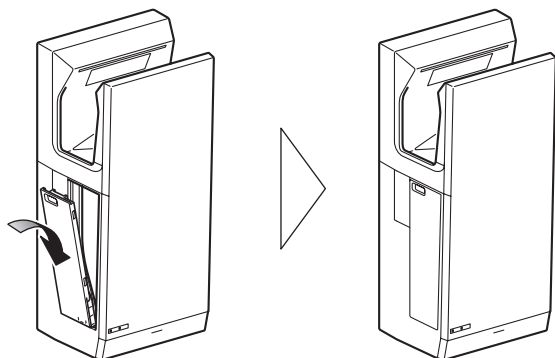
**Vorsichtshinweise**

- Stellen Sie sicher, dass die Seitenabdeckung ordnungsgemäß angebracht ist.

# —(Falls Sie denken, dass etwas falsch gelaufen ist) —

Führen Sie die folgenden Überprüfungen und Korrekturen durch.

Problem	Überprüfung	Korrektur
Es bläst keine Luft, selbst wenn die Hände hineingesteckt worden sind	Leuchten irgendwelche Lampen auf dem Display? Hat es einen Stromausfall gegeben?	<ul style="list-style-type: none"> <li>• Schalten Sie den Fehlerstrom-Schutzschalter an.</li> <li>• Schalten Sie den Netzschalter auf "ON" (EIN).</li> </ul>
	Stecken Sie Ihre Hände ganz hinein?	<ul style="list-style-type: none"> <li>• Platzieren Sie Ihre Hände ganz bis in den Handtrocknungsbereich hinein.</li> </ul>
	War der Netzschalter eingeschaltet, als Ihre Hände oder ein Objekt sich im Handtrocknungsbereich befanden?	<ul style="list-style-type: none"> <li>• Stellen Sie den Netzschalter auf "OFF" (AUS) und wenn die Display-Lampen alle erlöschen, entfernen Sie alle Fremdkörper oder Schmutz. Warten Sie mindestens 1 Minute nach dem Schalten des Netzschalters auf "OFF" (AUS) und schalten Sie ihn dann wieder "ON" (EIN).</li> </ul>
	Ist der Sensor durch Schmutz oder Staub blockiert?	
Luft stoppt nicht	Ist die schwarze Wandfläche im Handtrocknungsbereich weiß vor Schmutz?	
Beendet während des Handtrocknens den Betrieb	Ist der Trockner ununterbrochen für mehr als 30 Sekunden verwendet worden? Blinken irgendwelche Lampen auf dem Display?	<ul style="list-style-type: none"> <li>• Wenn der Handtrockner ununterbrochen für mehr als 30 Sekunden verwendet wird, blinkt die Strom-Anzeige und der Trockner wird automatisch gestoppt. Um den Handtrockner weiterhin verwenden zu können, entfernen Sie Ihre Hände und dann stecken Sie diese wieder hinein.</li> </ul>
Die Luft ist kalt Die Luft erwärmt sich nicht	Die Heizungs-Anzeige ist aus. (Nur für das Modell JT-SB216JSH)	<ul style="list-style-type: none"> <li>• Kontaktieren Sie den Händler hinsichtlich etwaiger Änderungen der Einstellungen. Kosten fallen wie mit dem Händler vereinbart an.</li> </ul>
	Die Klimaanlage funktioniert nicht.	
	Überprüfen Sie den Modellnamen des Produkts.	<ul style="list-style-type: none"> <li>• Das Modell JT-SB216KSN ist nicht mit einer internen Heizung ausgestattet und daher bläst keine heiße Luft.</li> </ul>
	Ist die Zimmertemperatur zu hoch?	<ul style="list-style-type: none"> <li>• Wenn die Raumtemperatur über 30°C liegt, funktioniert die Heizung nicht mehr, um zu verhindern, dass die Temperatur allzu hoch steigt.</li> </ul>
Die Lampe leuchtet nicht auf, selbst wenn die Stromversorgung eingeschaltet ist	Hat es einen Stromausfall gegeben? Der Fehlerstrom-Schutzschalter ist "OFF" (AUS) gestellt.	<ul style="list-style-type: none"> <li>• Schalten Sie den Fehlerstrom-Schutzschalter an.</li> </ul>
Der Display-Bereich blinkt	Dies kann blinken, wenn eine Störung in der Stromversorgung vorliegt.	<ul style="list-style-type: none"> <li>• Stellen Sie den Netzschalter auf "OFF"(AUS), prüfen Sie, ob alle Lampen auf der Display-Sektion ausgeschaltet sind, und warten Sie dann 1 Minute, bevor Sie den Netzschalter wieder auf "ON" (EIN) stellen.</li> </ul>
Rissartige Formen sind rund um die Düse zu sehen	Selbst bei einer Berührung mit der Hand gibt es keine Unebenheiten. (Kein Gefühl der Rissbildung)	<ul style="list-style-type: none"> <li>• Dieses Muster tritt auf, wenn das Produkt geformt wird (hergestellt). Es hat keinen Einfluss auf die Produktleistung und ist keine Fehlfunktion.</li> </ul>
Die Betriebsgeräusche sind zu laut (Luftgebläse ist zu stark)	<ul style="list-style-type: none"> <li>• Kontaktieren Sie Ihren Händler für alle Änderungen an Einstellungen oder Anpassungen etc. Kosten fallen wie mit dem Händler vereinbart an.</li> </ul>	<ul style="list-style-type: none"> <li>• Versuchen Sie nicht, dieses Gerät selbst zu modifizieren oder zu zerlegen.</li> </ul>
Ich möchte den Stromverbrauch reduzieren (möchte die Heizung ausstellen) (Nur für das Modell JT-SB216JSH)		
<p>Wenn die oben genannten Lösungen nicht funktionieren, schalten Sie das Gerät und der Fehlerstrom-Schutzschalter aus und lassen Sie Ihren Händler das Gerät inspizieren und wenn nötig reparieren. (Kosten fallen wie mit dem Händler vereinbart an.)</p>		

**Vorsichtshinweise**



# ( Spezifikationen )

Modell	Spannung	Frequenz	Leistungseintrag (W)	Strom (A)	Gewicht (kg)	Abmessungen (BxTxH)
JT-SB216JSH <sup>*</sup>	220-240 V	50-60 Hz	1240	5,7 - 6,2	11	300 × 219 × 670 (mm)
JT-SB216KSN			550	3,0 - 3,2		

• Die vorstehenden Werte gelten, wenn das Luftvolumen "hoch" ist.

• Die Abflusstankkapazität beträgt 0.8 ℓ .

<sup>\*</sup> Mit einfacher Heizung.

## ■ Trocknungszeiten für verschiedene Modi (ungefähr) und Verwendungsweisen

Modus	Trocknungszeiten (ungefähr) <sup>*</sup>		Lärm	Verwendung
	JT-SB216JSH	JT-SB216KSN		
HIGH (HOCH)	9~11 s	—	ungef. 61 dB	Zum schnellen Handtrocknen
STANDARD	11~13 s	12,5~14,5 s	ungef. 58 dB	Um sowohl schnelle Trocknung als auch geringe Geräuschentwicklung zu erreichen

<sup>\*</sup> Trocknungszeiten basieren auf Messungen von Mitsubishi. (50 mg Wasser pro Hand)

## Information on Disposal



Note: This symbol mark is for EU countries only.

This symbol mark is according to the directive 2002/96/EC Article 10 Information for users and Annex IV, and/or to the directive 2006/66/EC Article 20 Information for end-users and Annex II.

### English

Your MITSUBISHI ELECTRIC product is designed and manufactured with high quality materials and components which can be recycled and/or reused.

This symbol means that electrical and electronic equipment, batteries and accumulators, at their end-of-life, should be disposed of separately from your household waste.

If a chemical symbol is printed beneath the symbol shown above, this chemical symbol means that the battery or accumulator contains a heavy metal at a certain concentration. This will be indicated as follows:

Hg: mercury (0,0005%), Cd: cadmium (0,002%),  
Pb: lead (0,004%)

In the European Union there are separate collection systems for used electrical and electronic products, batteries and accumulators.

Please, dispose of this equipment, batteries and accumulators correctly at your local community waste collection/recycling centre.

Please, help us to conserve the environment we live in!

### Deutsch

Ihr MITSUBISHI ELECTRIC-Produkt wurde unter Einsatz von qualitativ hochwertigen Materialien und Komponenten konstruiert und gefertigt, die für Recycling und/oder Wiederverwendung geeignet sind.

Dieses Symbol bedeutet, dass elektrische und elektronische Geräte sowie Batterien und Akkus am Ende ihrer Nutzungsdauer von Hausmüll getrennt zu entsorgen sind.

Wenn ein chemisches Symbol unterhalb des oben abgebildeten Symbols erscheint, bedeutet dies, dass die Batterie bzw. der Akku ein Schwermetall in einer bestimmten Konzentration enthält. Dies wird wie folgt angegeben:

Hg: Quecksilber (0,0005 %), Cd: Cadmium (0,002 %),  
Pb: Blei (0,004 %)

In der Europäischen Union gibt es unterschiedliche Sammelsysteme für gebrauchte Elektrik- und Elektronikgeräte einerseits sowie Batterien und Akkus andererseits.

Bitte entsorgen Sie dieses Gerät, Batterien und Akkus vorschriftsmäßig bei Ihrer kommunalen Sammelstelle oder im örtlichen Recycling-Zentrum.

Bitte helfen Sie uns, die Umwelt zu erhalten, in der wir leben!

### Italiano

Questo prodotto MITSUBISHI ELECTRIC è stato progettato e fabbricato con materiali e componenti di alta qualità, che possono essere riciclati e/o riutilizzati.

Questo simbolo significa che i prodotti elettrici ed elettronici, le batterie e gli accumulatori, devono essere smaltiti separatamente dai rifiuti casalinghi alla fine della loro vita di servizio.

Se sotto il simbolo mostrato sopra è stampato un simbolo chimico, il simbolo chimico significa che la batteria o l'accumulatore contiene un metallo pesante con una certa concentrazione. Ciò viene indicato come segue:

Hg: mercurio (0,0005%), Cd: cadmio (0,002%),  
Pb: piombo (0,004%)

Nell'Unione Europea ci sono sistemi di raccolta differenziata per i prodotti elettrici ed elettronici, le batterie e gli accumulatori usati.

Per disfarsi di questo prodotto, delle batterie e degli accumulatori, portarli al centro locale di raccolta/riciclaggio dei rifiuti.

Aiutateci a conservare l'ambiente in cui viviamo!

### Français

Votre produit Mitsubishi Electric est conçu et fabriqué avec des matériels et des composants de qualité supérieure qui peuvent être recyclés et/ou réutilisés.

Ce symbole signifie que les équipements électriques et électroniques, les batteries et les accumulateurs, à la fin de leur durée de service, doivent être éliminés séparément des ordures ménagères.

Si un symbole chimique est imprimé sous le symbole illustré ci-dessus, il signifie que la batterie ou l'accumulateur contient une certaine concentration de métal lourd. Elle sera indiquée comme suit : Hg : mercure (0,0005%), Cd : cadmium (0,002%),  
Pb : plomb (0,004%)

Dans l'Union Européenne, il existe des systèmes sélectifs de collecte pour les produits électriques et électroniques, les batteries et les accumulateurs usagés.

Nous vous prions donc de confier cet équipement, ces batteries et ces accumulateurs à votre centre local de collecte/recyclage.

Aidez-nous à conserver l'environnement dans lequel nous vivons !

Les machines ou appareils électriques et électroniques contiennent souvent des matières qui, si elles sont traitées ou éliminées de manière inappropriée, peuvent s'avérer potentiellement dangereuses pour la santé humaine et pour l'environnement.

Cependant, ces matières sont nécessaires au bon fonctionnement de votre appareil ou de votre machine.

Pour cette raison, il vous est demandé de ne pas vous débarrasser de votre appareil ou machine usagé avec vos ordures ménagères.

### Español

Su producto MITSUBISHI ELECTRIC está diseñado y fabricado con materiales y componentes de alta calidad que pueden ser reciclados y/o reutilizados.

Este símbolo significa que el aparato eléctrico y electrónico, las pilas, baterías y los acumuladores, al final de su ciclo de vida, se deben tirar separadamente del resto de sus residuos domésticos.

Si hay un símbolo químico impreso debajo del símbolo mostrado arriba, este símbolo químico significa que la pila, batería o el acumulador contienen un metal pesado con cierta concentración. Esto se indicará de la forma siguiente:

Hg: mercurio (0,0005%), Cd: cadmio (0,002%),  
Pb: plomo (0,004%)

En la Unión Europea existen sistemas de recogida específicos para productos eléctricos y electrónicos, pilas, baterías y acumuladores usados.

Por favor, deposite los aparatos mencionados, las pilas, baterías y acumuladores en el centro de recogida/reciclado de residuos de su lugar de residencia local cuando quiera tirarlos.

¡Ayúdenos a conservar el medio ambiente!

### Português

O seu produto MITSUBISHI ELECTRIC foi concebido e produzido com materiais e componentes de alta qualidade que podem ser reciclados e/ou reutilizados.

Este símbolo significa que o equipamento eléctrico e electrónico, as baterias e os acumuladores, no final da sua vida útil, devem ser deitados fora separadamente do lixo doméstico.

Se houver um símbolo químico impresso por baixo do símbolo mostrado acima, o símbolo químico indica que a bateria ou acumulador contém metais pesados numa determinada concentração. Isto aparecerá indicado da maneira seguinte:

Hg: mercúrio (0,0005%), Cd: cádmio (0,002%),  
Pb: chumbo (0,004%)

Na União Europeia existem sistemas de recolha separados para produtos eléctricos e electrónicos, baterias e acumuladores usados.

Por favor, entregue este equipamento, as baterias e os acumuladores correctamente, no seu ponto local de recolha/reciclagem.

Por favor, ajude-nos a conservar o ambiente em que vivemos!



## Svenska

Denna produkt från MITSUBISHI ELECTRIC är designad och tillverkad av material och komponenter med hög kvalitet som kan återvinnas och/eller återanvändas.

Denna symbol betyder att förbrukade elektriska och elektroniska produkter, batterier och ackumulatörer skall sorteras och hanteras separat från hushållsavfall.

Om det finns en kemisk beteckning tryckt under ovanstående symbol betyder det att batteriet eller ackumulatören innehåller en tungmetall med en viss koncentration. Detta anges på följande sätt:

Hg: kvicksilver (0,0005%), Cd: kadmium (0,002%),  
Pb: bly (0,004%)

Inom den Europeiska Unionen finns det separata insamlingsssystem för begagnade elektriska och elektroniska produkter, batterier och ackumulatörer.

Var vänlig lämna denna produkt, batterier och ackumulatörer hos din lokala mottagningsstation för avfall och återvinning.

Var snäll och hjälp oss att bevara miljön vi lever i!

## Dansk

Dit produkt fra MITSUBISHI ELECTRIC er designet og fremstillet med kvalitetsmaterialer og komponenter, der kan genindvindes og/eller genbruges.

Dette symbol viser, at elektrisk eller elektronisk udstyr, batterier og akkumulatører ikke må bortskaffes sammen med almindeligt husholdningsaffald efter endt levetid.

Hvis der er trykt et kemisk symbol under symbolet ovenfor, betyder det, at batteriet eller akkumulatøren indeholder en bestemt koncentration af et tungmetal. Dette angives som følger:

Hg: kviksølv (0,0005 %), Cd: cadmium (0,002 %),  
Pb: bly (0,004 %)

I EU er der særlige indsamlingsordninger for brugte elektriske og elektroniske produkter, batterier og akkumulatører.

Bortskaf udstyret, batterier og akkumulatører korrekt på en lokal affalds-/genbrugsplads.

Hjælp os med at bevare det miljø, vi lever i!

## Norsk

For norske brukere:

Dette produktet fra MITSUBISHI ELECTRIC er konstruert og produsert med materialer og komponenter av høy kvalitet, som kan resirkuleres og/eller brukes om igjen.

Dette symbolet betyr at elektrisk og elektronisk utstyr, batterier og akkumulatører, ikke bør kasseres sammen med husholdningsavfallet når de har nådd slutten av sin levetid.

Hvis det er trykt et kjemisk symbol under det symbolet som er vist over, betyr det kjemiske symbolet at batteriet eller akkumulatøren inneholder et tungmetall i en viss konsentrasjon. Dette vil vises som følger:

Hg: kvikksølv (0,0005 %), Cd: kadmium (0,002 %),  
Pb: bly (0,004 %)

I Norge finnes det egne innsamlingsystemer for brukte elektriske og elektroniske produkter, batterier og akkumulatører.

Kasser dette utstyret, batteriene og akkumulatorene ved den lokale gjenbruks- eller resirkuleringsstasjonen.

Hjelp oss å bevare det miljøet vi lever i!

## Suomi

Tämä MITSUBISHI ELECTRIC -tuote on suunniteltu ja valmistettu korkealuokkaisista materiaaleista ja/tai osista, jotka voidaan kierrättää ja käyttää uudelleen.

Tämä symboli tarkoittaa, että sähkö- ja elektroniikkalaitteet, paristot ja akut täytyy niiden käyttöään jälkeen hävittää erillään talousjätteistä.

Jos yllä olevan symbolin alapuolelle on painettu kemiallinen symboli, se tarkoittaa, että paristolla tai akulla on tietty raskasmetallipitoisuus. Se ilmoitetaan seuraavasti:

Hg: elohopea (0,0005 %), Cd: kadmium (0,002 %),  
Pb: lyijy (0,004 %)

Käytetyillä sähkö- ja elektroniikkalaitteilla, paristoilla ja akuilla on Euroopan Yhteisössä omat keräysjärjestelmänsä.

Toimita tämä laite, paristot ja akut paikalliseen jätehuolto-/kierrätyskeskukseen.

Autta meitä suojelemaan ympäristöä, jossa elämme!

## Nederlands

Mitsubishi Electric producten zijn ontwikkeld en gefabriceerd uit eerste kwaliteit materialen. De onderdelen kunnen worden gerecycled en/of worden hergebruikt.

Het symbool betekent dat de elektrische en elektronische onderdelen, batterijen en accu's op het einde van de gebruiksduur gescheiden van het huishoudelijk afval moeten worden ingezameld. Wanneer er onder het bovenstaande symbool een chemisch symbool staat gedrukt, betekent dit dat de batterij of accu zware metalen in een bepaalde concentratie bevat. Dit wordt als volgt aangeduid:

Hg: kwik (0,0005%), Cd: cadmium (0,002%),  
Pb: lood (0,004%)

In de Europese Unie worden elektrische en elektronische producten, batterijen en accu's afzonderlijk ingezameld.

Breng deze apparatuur, batterijen en accu's dan naar het gemeentelijke afvalinzamelingspunt.

Help ons mee het milieu te beschermen!

## Ελληνικά

Το προϊόν MITSUBISHI ELECTRIC που διαθέτετε είναι σχεδιασμένο και κατασκευασμένο από υλικά και εξαρτήματα υψηλής ποιότητας, τα οποία μπορούν να ανακυκλωθούν ή/και να χρησιμοποιηθούν ξανά.

Το σύμβολο αυτό σημαίνει ότι ο ηλεκτρικός και ηλεκτρονικός εξοπλισμός, οι μπαταρίες και οι συσσωρευτές, στο τέλος της διάρκειας ζωής τους, θα πρέπει να απορριφτούν ξεχωριστά από τα υπόλοιπα οικιακά απορρίμματα σας.

Αν έχει εκτυπωθεί ένα χημικό σύμβολο κάτω από το σύμβολο που απεικονίζεται ανωτέρω, αυτό το χημικό σύμβολο σημαίνει ότι η μπαταρία ή ο συσσωρευτής περιέχει ένα βαρύ μέταλλο σε ορισμένη συγκέντρωση. Αυτό θα υποδεικνύεται ως ακολούθως:

Hg: υδράργυρος (0,0005%), Cd: κάδμιο (0,002%),  
Pb: μόλυβδος (0,004%)

Στην Ευρωπαϊκή Ένωση υπάρχουν ξεχωριστά συστήματα συλλογής για τα χρησιμοποιημένα ηλεκτρικά και ηλεκτρονικά προϊόντα, τις μπαταρίες και τους συσσωρευτές.

Παρακαλούμε διαθέστε αυτόν τον εξοπλισμό, τις μπαταρίες και τους συσσωρευτές στο τοπικό σας κοινοτικό κέντρο συλλογής/ανακύκλωσης απορριμμάτων.

Βοηθήστε μας να προστατεύσουμε το περιβάλλον στο οποίο ζούμε!